



43" LED TV

MODEL: 43ATC5000-U

MANUAL UTILIZARE

CUPRINS

NOTIUNI DE BAZA

INSTRUCTIUNI DE SIGURANTA.....	2
CARACTERISTICI.....	4
DESCRIEREA UNITATII CENTRALE.....	4
TELECOMANDA.....	6
PREGATIRE TELECOMANDA.....	8
CONEXIUNI DE BAZA.....	9

OPERATIUNI



OPERATIUNI DE BAZA.....	14
MENIU PRINCIPAL.....	19
PRIMA INSTALARE.....	19
MOD DTV.....	20
MOD ATV SI ALTE MODURI.....	28

RECOMANDARI

INTRETINERE.....	29
MONTAREA PE PERETE.....	29
MONTAREA STANDULUI.....	30
SPECIFICATII.....	32
PROBLEME SI REZOLVARI.....	33

INSTRUCTIUNI DE SIGURANTA

INSTRUCTIUNI DE SIGURANTA

 <p>Simbolul fulgerului, o sageata in interiorul unui triunghi are menirea de a alerta cu privire la prezenta voltajului ridicat care poate cauza electrosocuri</p>	<p style="text-align: center;">CAUTION RISK OF ELECTRIC SHOCK DO NOT OPEN</p> <p>ATENTIONARE: PENTRU A REDUCE RISCUL DE ELECTROCUTARE NU INDEPARTATI CAPACUL SPATE. IN INTERIOR SE AFLA COMPONENTE LA CARE NU AR TREBUI SA UMBLATI DUMNEAVOASTRA. PENTRU ORICE PROBLEMA DE SERVICE, CONTACTATI PERSONALUL CALIFICAT AL UNITATII SERVICE ACREDITATE</p>	 <p>Semnul exclamarii in interiorul unui triunghi are menirea de a avertiza utilizatorul cu privire la existenta instructiunilor de utilizare care insotesc produsul la livrare</p>
---	--	---

ATENTIONARE: PENTRU A REDUCE RISCUL DE PRODUCERE A UNUI INCENDIU, ELECTROCUTARE SAU ACCIDENTARE:

- Pentru a evita producerea de accidente, daca este deteriorat cablul de alimentare, trebuie inlocuit de producator, unitatea service autorizata sau personal calificat.
- Cablul de alimentare trebuie sa fie usor accesibil.
- Pentru a preveni producerea de incendii, electrosocuri sau ranirea persoanelor, **NU INTRODUCETI CABLUL DE ALIMENTARE, PRIZA SAU APARATUL** in apa sau alte lichide, nu asezati obiecte cu apa pe suprafata aparatului.
- Nu obturati gaurile de aerisire pentru a evita supraincalzirea aparatului.
- Lasati un spatiu de minim 10cm in jurul aparatului pentru a permite ventilarea.
- Nu amplasati surse de flacara deschisa , cum ar fi lumanari, in apropierea aparatului.
- Aparatul este destinat folosirii in zonele cu climat temperat.
- Nu asezati aparatul langa sau pe arzatoare electrice sau cu gaz, plite, sobe sau langa /pe suprafete incinse.
- Curatati produsul doar cum a fost recomandat de producator (vezi sectiunea "Intretinere" din manual). Deconectati cablul de alimentare de la priza inainte de curatare
- Daca nu veti folosi aparatul o perioada mai lunga de timp, deconectati-l de la priza.
- Nu varsati lichide si nu introduceti obiecte in aparat.
- Folositi aparatul doar cu cablul de alimentare furnizat. Asezati cablurile de alimentare astfel incat sa nu fie posibil ca acestea sa fie calcate sau ciupite de obiectele asezate pe acestea, acordand o atentie deosebita conectorilor, prizelor si punctului in care cablul de alimentare iese din aparat.
- In cazul in care folositi un conector de retea sau prelungitor pentru a deconecta aparatul, accesul la dispozitivul de deconectare trebuie sa fie facil.
- Nu utilizati produsul in urmatoarele conditii:
 - Daca este deteriorat cablul de alimentare sau stecherul.
 - Daca in interiorul aparatului au patruns obiecte sau lichide.

- Daca produsul a fost expus la ploaie sau apa.
- Daca produsul nu functioneaza corespunzator sau nu este folosit conform instructiunilor de utilizare.
- Daca produsul a suferit un soc mecanic sau a fost deteriorat in orice fel.
- Nu incercati sa reparati singuri aparatul. Orice interventie asupra aparatului trebuie efectuata de unitatea service autorizata.
- Nu supraincarcati prizele de perete sau cablurile prelungitoare.
- Conectati aparatul la o priza de alimentare prevazuta cu impamantare.



ATENTIONARE – PENTRU A REDUCE RISCUL DE RANIRE SAU DETERIORAREA PRODUSULUI:

- Acest produs este destinat exclusiv utilizarii non-comerciale, non-industriale, ca televizor. Nu utilizati acest produs in niciun alt scop.
- Nu supuneti produsul la socuri, temperaturi extreme sau perioade lungi de expunere in lumina directa a soarelui.
- Pastrati produsul departe de obiecte magnetice, motoare si transformatoare.
- Nu utilizati in aer liber, in conditii nefavorabile.
- Nu folositi televizorul in timp ce conduceti. Acest lucru este periculos si este ilegal in anumite zone.

MANIPULAREA SI UTILIZAREA BATERIILOR:

- ATENTIE: Pericol de explozie daca bateriile nu sunt montate corect sau nu sunt inlocuite cu acelasi tip sau echivalent.
- Bateriile nu trebuie expuse la caldura excesiva, cum ar fi soarele, foc sau alta sursa similara.
- Nu trebuie amestecate diferite tipuri de baterii, baterii noi si uzate.
- Bateriile trebuie instalate in functie de polaritate.
- Daca bateria este uzata, trebuie scoasa din produs.
- Bateriile trebuie aruncate in siguranta. Utilizati intotdeauna cutiile de colectare furnizate (consultati distribuitorul) pentru a proteja mediul.
- Nu lasati bateriile la indemana copiilor si animalelor de companie. Doar adultii ar trebui sa manipuleze bateriile.
- Respectati instructiunile privind siguranta si utilizarea bateriilor.

INSTRUCTIUNI PRIVIND RECICLAREA

Potrivit Directivei Europene 2002/96/EC privind exploatarea deseurilor de aparatura electrica si electronica (WEEE) si a Directivei 2008/112/CE a Parlamentului European si a Consiliului din 16 decembrie 2008, dispozitivele electrice casnice nu trebuie sa faca parte din sistemul normal de depozitare a deseurilor solide urbane.

Dispozitivele inechitate trebuie colectate separat pentru a optimiza ritmul de recuperare si reciclare a materialelor componente si pentru a preveni efectele negative posibile asupra sanatatii umane si asupra mediului inconjurator. Simbolul containerului cu o cruce in diagonala deasupra ar trebui sa existe pe toate produsele de acest fel pentru a reaminti oamenilor ca au obligatia sa contacteze autoritatile locale sau punctele de vanzare si sa ceara informatii despre locurile adecvate unde sa depoziteze dispozitivele electrice inechitate.



Pentru a evita posibilele deteriorari ale auzului, nu ascultati la un volum ridicat pentru perioade lungi de timp.

CARACTERISTICI

ECRAN LED 43"

Acest aparat este prevazut cu ecran LED pentru furnizarea unei imagini clare si cu emisii de radiatii scazute.

Mod Hotel

Scanare Automata a Programelor

Receptia Programelor Digitale

Funcție Ghid TV

Funcție TELETEXT (Europa)

Redare USB Multimedia

Afisarea Pe Ecran In Mai Multe Limbi

Control Complet din Telecomanda

Intrari HDMI, SCART, YPBPR, AV, si Card CI.

Iesire CASTI si COAXIAL

Funcție Inregistrare

Funcție TIME SHIFT

Suport Montare Detasabil - Picioare

Mufa Antena Externa

Difuzoare Incorporate

DESCRIEREA UNITATII CENTRALE

UNITATEA CENTRALA

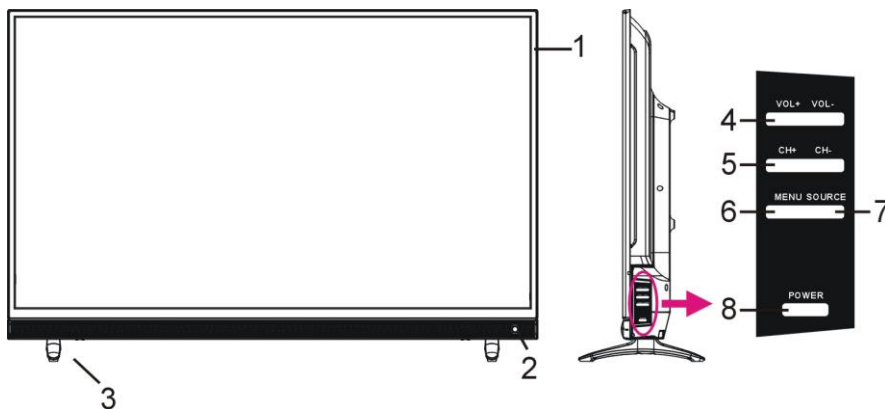

1. ECRAN LED

2. Senzor/indicator stare – in modul standby LED-ul indicator va afisa culoarea rosie, iar cand televizorul este pornit va afisa culoarea albastru.

3. Picior.

4. Buton VOL +/- - Pentru a creste/descreste nivelul de sunet sau pentru a naviga stanga/dreapta in meniu.

5. Buton CH +/- - Pentru a selecta canalul urmator/anterior sau a naviga sus/jos in meniu

6. Buton MENU – Pentru a accesa meniul principal.

7. Buton SOURCE – Pentru a selecta sursa de semnal.

8. Buton POWER – Pentru a porni/opri televizorul.

DESCRIEREA UNITATII CENTRALE

Vedere din spate

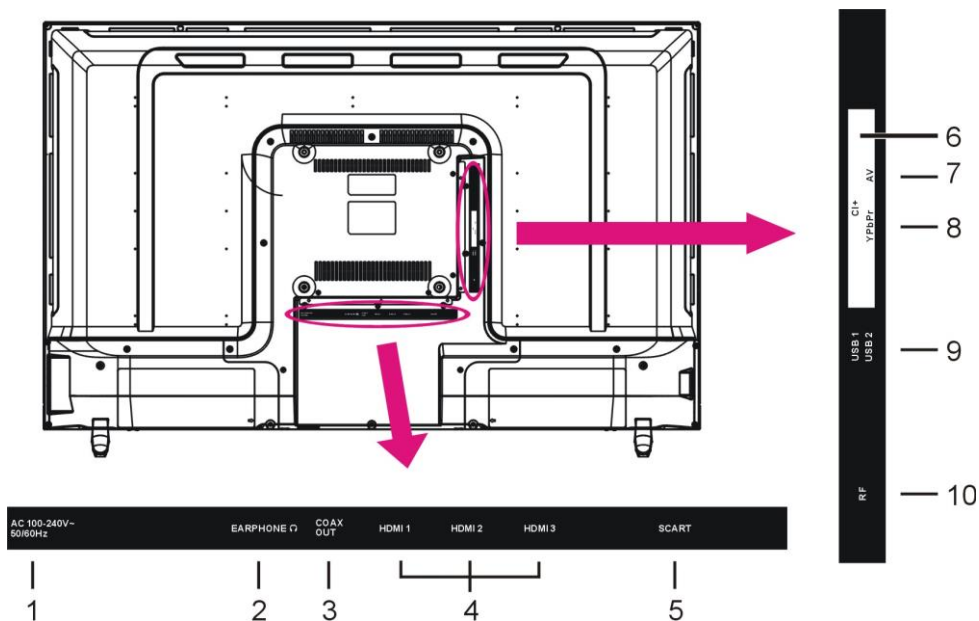

1. Cablu alimentare
2. Iesire CASTI
3. Iesire COAXIAL
4. Intrare HDMI 1/2/3
5. Intrare SCART
6. Slot CI+
7. Intrare Mini AV
8. Intrare Mini YPbPr
9. Intrare USB 1/2
10. Intrare Antena RF- Pentru conectarea antenei externe.

TELECOMANDA

- 1 **POWER**
Setati unitatea in modul de asteptare; apasati din nou pentru a-l porni.
- 2 **TV/RADIO (DTV)**
Mutati unitatea intre televizor si radio.
▲(DVD)
Incarcati/scoateti un disc disponibil.
- 3 **Buton ROSU (TV)**
GOTO (DVD)
Incepeti vizionarea dintr-un anumit punct.
- 4 **Butonul VERDE (TV)**
ANGLE (DVD)
Schimbati unghiul de vizionare, daca este disponibil.
- 5 **Butonul ALBASTRU (TV)**
A-B (DVD)
Repetati redarea intre A si B.
- 6 **Butonul GALBEN (TV)**
REPEAT (DVD)
Modificati modul repetare.
- 7 **FAV**
Afisati lista canalelor preferate.
- 8 **TEXT**
Afisati teletextul disponibil.
- 9 **EPG (DTV)**
Afisati ghidul de programe electronice.
D.MENU (DVD)
Afisati meniul principal al discului.
- 10 **HOLD**
Tineti teletextul.
FREEZE
Tineti imaginea.
- 11 **SUBTITLE**
Activeaza/dezactiveaza subtitrarile.
- 12 **SIZE (TV)**
Schimbati dimensiunea teletextului.
ZOOM (DVD)
Micsorati/mariti imaginea.
- 13 **SUBPAGE**
Introduceti sub-pagina Teletext.
- 14 **ASPECT**
Apasati repetat pentru a selecta dimensiunea dorita a ecranului.
- 15 **MEDIA**
Introduceti direct modul Media (USB).
- 16 **⏮**
Porniti/intrerupeti redarea.
- 17 **⏭**
Deplasati rapid inainte.
- 18 **⏪**
Deplasati rapid inapoi.
- 19 **● (DTV)**

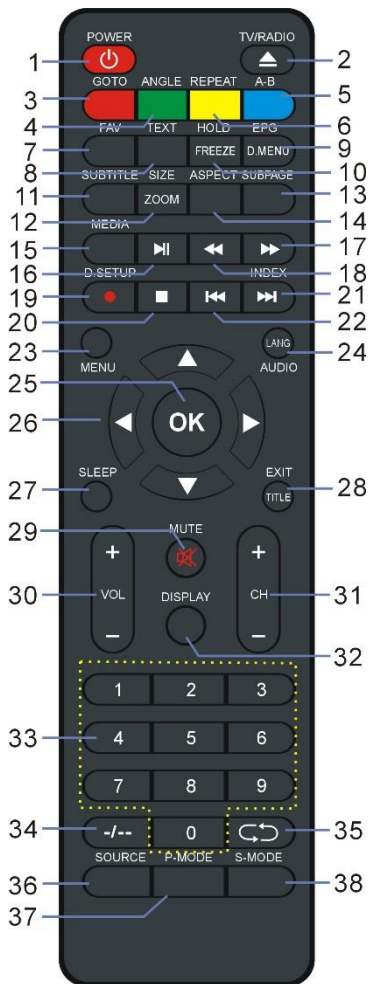

Porniti inregistrarea cand vizionati programe digitale disponibile.

D.SETUP (DVD)

Accesati meniul de configurare.

- 20 ■ Opriti redarea.
- 21 ►► Redati fisierul urmator.
INDEX (DTV)
Afisati lista de inregistrari sau indexul Teletext.
- 22 ◀◀ Redati fisierul anterior.
- 23 **MENU**
Apelati meniul principal sau reveniti la meniul anterior.
- 24 **AUDIO (TV)**
Schimbati sunetul disponibil.
LANG (DVD)
Schimbati limba disponibila pentru melodiile sonore.
- 25 **OK**
Confirmati selectia.
- 26 ▲/▼/◀/► Butoane de navigare
- 27 **SLEEP**
Setati timpul de somn dorit.
- 28 **EXIT (TV)**
Iesiti din pagina de meniu.
TITLE (DVD)
Afisati meniul titlului.
- 29 **MUTE**
Dezactivati sunetul.
- 30 **VOL +/-**
Mariti/micsorati nivelul volumului.
- 31 **CH +/-**
Redati programul urmator/anterior.
- 32 **DISPLAY**
Afisati informatiile disponibile despre program.
- 33 **Butoane numerice (0-9)**
Introduceti informatiile despre numar, cum ar fi numarul canalului si asa mai departe.
- 34 -/-- Schimbati cifra cand vizionati programe TV.
- 35 ◀ Reveniti la canalul anterior.
- 36 **SOURCE**
Selectati sursa de intrare dorita.
- 37 **P-MODE**
Schimbati modul imagine.
- 38 **S-MODE**
Schimbati modul de sunet.

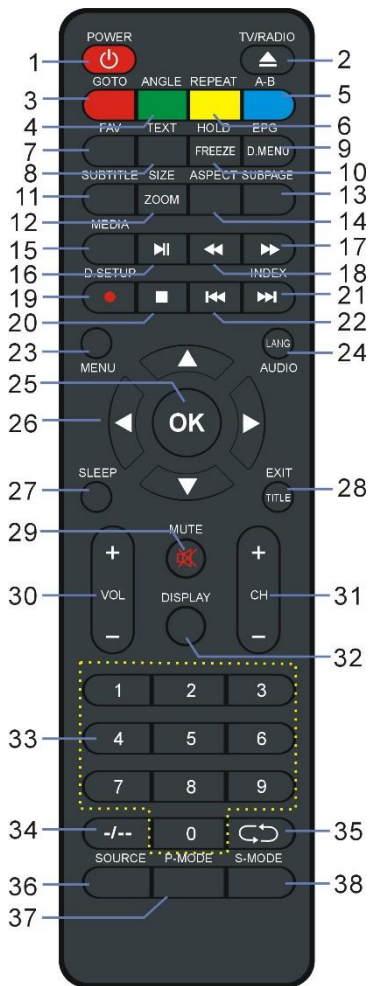

NOTA: Functiile marcate cu "DVD" sunt disponibile numai cand televizorul dvs. are instalat un DVD player.

PREGATIRE TELECOMANDA

INSTALARE BATERII

Instalati bateriile conform imaginilor de mai jos. Asigurati-va ca bornele + si -sunt pozitionate conform indicatiilor din interiorul compartimentului bateriilor (Fig1).

DURATA DE VIATA A BATERIILOR

- In mod normal durata de viata a bateriilor este de aproximativ 6 luni. Totusi durata de viata depinde de frecventa de utilizare a telecomenzii.
- In cazul in care telecomanda nu functioneaza nici cand este in apropierea televizorului, inlocuiti bateriile.
- Folositi baterii AAA.

Nota:

- Nu scapati, calcati sau loviti telecomanda. Acestea pot cauza deteriorarea componentelor telecomenzii si defectarea acesteia.
- Daca telecomanda nu va fi folosita pentru o perioada lunga de timp, scoateti bateriile

Fig1

Fig2

OPERAREA TELECOMENZII

Utilizati telecomanda de la o distanta de maxim 6m de senzorul televizorului si intr-un unghi de maxim 60°. (Fig2).

Note:

- Distanța de operare poate varia în funcție de condițiile de iluminare din încăpere.
- Nu îndreptați surse puternice de lumină către senzorul TV.
- Nu plasați obiecte între telecomanda și senzorul televizorului.
- Nu folosiți telecomanda simultan cu o altă telecomanda a unui alt dispozitiv.

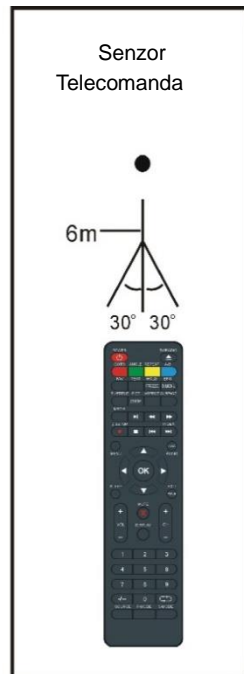

CONEXIUNI DE BAZA

- Asigurați-vă ca toate cablurile sunt conectate de la unitatea principală înainte de conectarea la priză.
- Citiți cu atenție instrucțiunile înainte de a realiza conexiuni cu alte echipamente.

CONECTAREA LA PRIZA

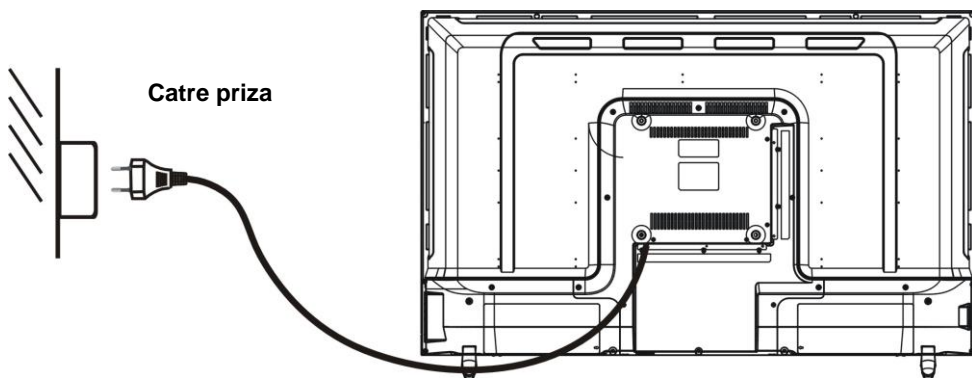

CONECTAREA LA ANTENA EXTERNA

Conectați antena externă la mufa RF pentru recepționarea programelor TV

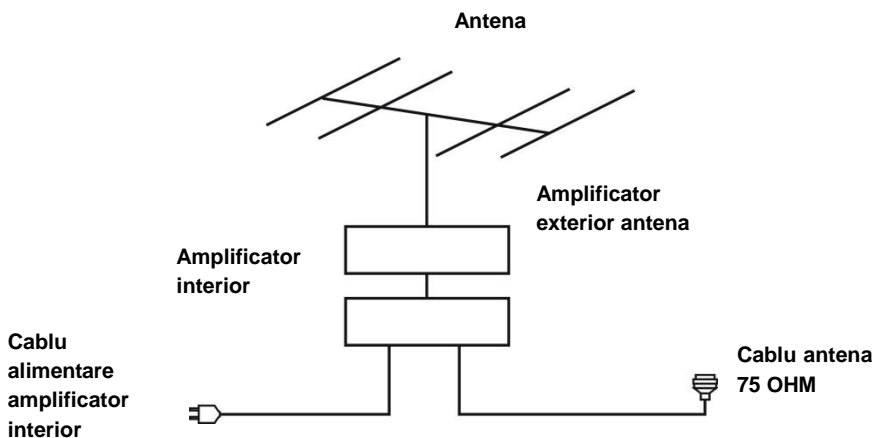

CONECTAREA PRIN CABLUL HDMI



Cablu HDMI
(Nu este inclus)

Folositi cablul HDMI pentru conexiunea cu alte dispozitive pentru receptionarea continutului multimedia de inalta rezolutie.

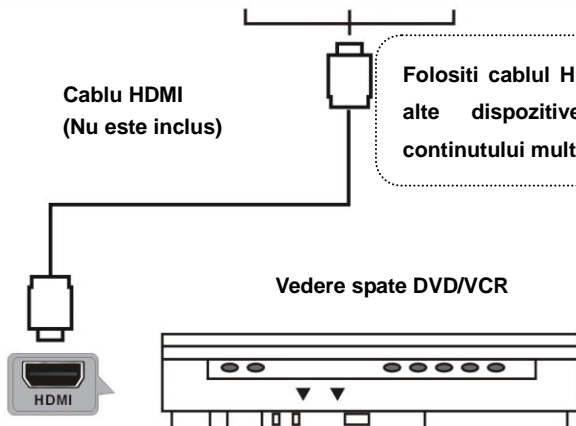

CONECTAREA PRIN CABLUL SCART



Cablu SCART
(Nu este inclus)

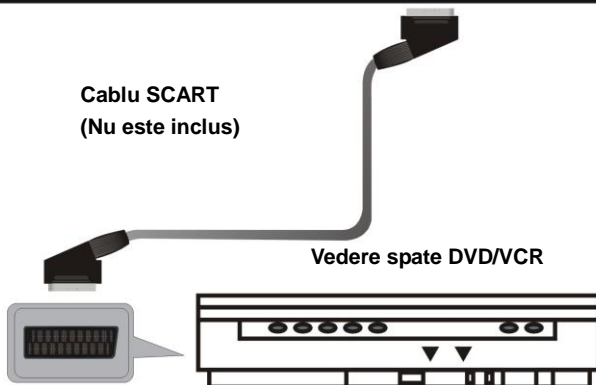

CONECTAREA PRIN CABLUL AV (VIDEO COMPOSIT)



Pentru conectare folositi cablul compozit Audio L/R (alb/rosu) si CVBS (galben) pentru conectarea TV cu alte dispozitive

Vedere spate DVD/VCR

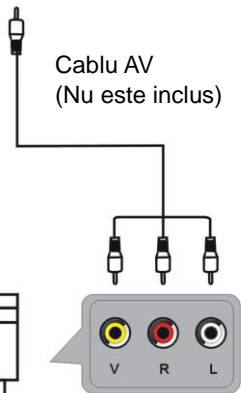
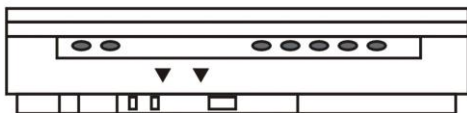

CONECTAREA PRIN CABLUL YPBPR

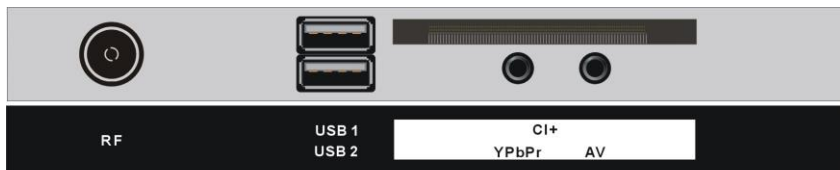

Cablul YPbPr (Nu este inclus)

Conexiunile Audio L/R al cablului AV (Nu este inclus)

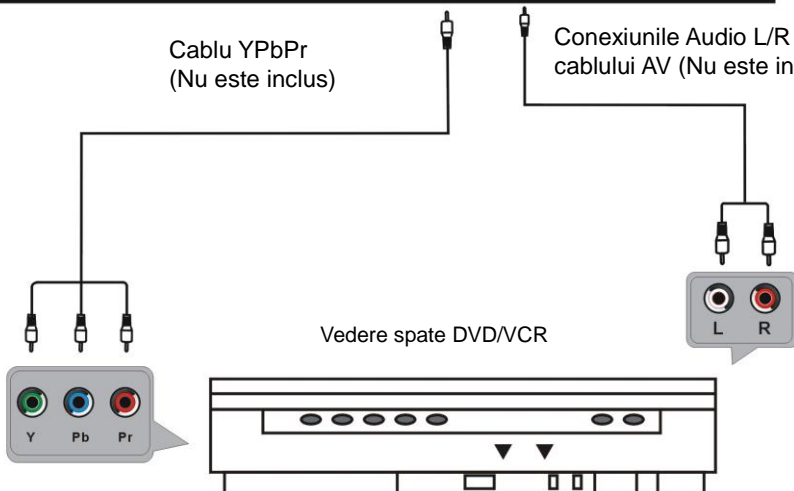

CONECTAREA USB

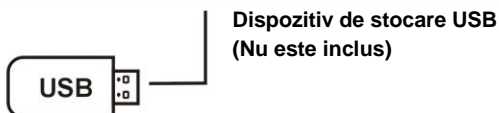
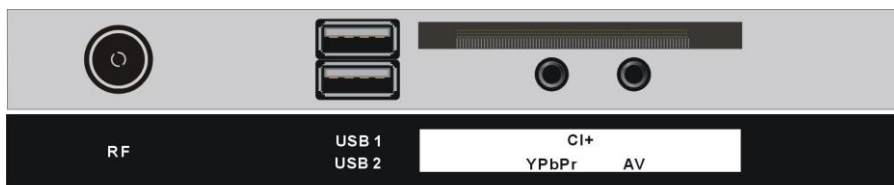

Dispozitiv de stocare USB
(Nu este inclus)

CONECTAREA CARDULUI CI



Introduceti cardul CI (Conditional Access Module) Pentru a putea viziona canalele digitale encriptate.



CONECTAREA CASTILOR



Cablu CASTI
(Nu este inclus)

CONECTAREA PRIN CABLUL COAXIAL



Folositi cablul coaxial pentru conectarea unitatii cu un amplificator extern sau alt dispozitiv de decodare audio.
(Cablul coaxial nu este inclus.)

ASIGURATI-VA CA TOATE ECHIPAMENTELE SI CABLUL DE ALIMENTARE SUNT CONECTATE IN MOD CORESPUNZATOR SI TELEVIZORUL ESTE SETAT IN MOD CORECT INAINTE DE EFECTUAREA ORICAROR OPERATIUNI.

OPERATIUNI DE BAZA

- **Apasati butonul POWER de pe TV sau telecomanda pentru a porni televizorul (led-ul indicator se va aprinde albastru); apasati din nou pentru a opri TV-ul (mod Standby) (led-ul indicator se va aprinde rosu).**

- **Apasati butonul SOURCE de pe TV sau telecomanda pentru a comuta televizorul in modul DTV sau ATV.**

- **Anumite actiuni necesita introducerea unei parole despre care gasiti informatii la cap. Blocare.**

SELECTAREA PROGRAMULUI DORIT

1. Apasati butonul CH+ pentru a viziona programul urmator.

2. Apasati butonul CH- pentru a viziona programul anterior

3. Apasati butoanele numerice de pe telecomanda pentru a selecta direct programul dorit.

Nota: Apasati butonul +/- in mod repetat pentru a modifica numarul de digiti.

CONTROL VOLUM

- Apasati VOL+ sau VOL- pentru a regla nivelul volumului.

Plaja disponibila: 0-100.

MOD MUT

- Apasati butonul MUTE pentru a dezactiva sunetul, apasati-l din nou pentru a activa sunetul.

SETARI SURSA

- Apasati butonul SOURCE pentru a afisa lista de surse.

- Apasati butoanele directionale SUS sau JOS pentru a selecta sursa de semnal dorita, si apoi apasati OK pentru confirmare.

SETARI MULTIAUDIO

- Apasati butonul AUDIO de pe telecomanda in mod repetat pentru a selecta limba audio dorita

Nota: Pentru a activa aceasta functie, asigurati-va ca modul multi-audio este suportat de canalul vizionat.

AFISARE INFORMATII

- Apasati butonul DISPLAY de pe telecomanda pentru a afisa informatii despre canalul curent.

GHID PROGRAME (DOAR IN MODUL DTV)

- Apasati butonul EPG de pe telecomanda pentru a accesa Ghidul de PROGRAME.

PROGRAMME GUIDE				
No Event		20 Jun 2013 10:30		
20 Jun 2016 10:00 - 20 Jun 2016 12:00				
No information				
Channel	11:00	11:30	12:00	12:30
1 The Hits	No Event	Hot Hits Non Stop	Hit Chart	
2 Antenna3 HD	Walker Texas Ranger		Total Impact	
3 Europe FM	No Event			
4 Sports	World Cup		National Basketball	
5 News	Global News			
6 FM 1	No Event			
7 FM 2	No Event			
8 Fm3	No Event			

Record Prev Next Remind Onlay Info Move Exit

- Apasati butoanele SUS/JOS pentru a selecta canalul dorit
- Apasati butoanele STANGA/DREAPTA pentru a comuta intre coloana din stanga si dreapta
- Apasati butonul ROSU pentru a incepe inregistrarea.
- Apasati butonul ALBASTRU pentru a programa vizionarea la o anumita ora.
- Apasati butonul GALBEN pentru a afisa ghidul de programe pentru ziua urmatoare.
- Apasati butonul VERDE pentru a afisa ghidul de programe pentru ziua anterioara.

LISTA CANALE FAVORITE

In timpul vizualizarii unui program, apasati butonul FAV pentru a-l adauga in lista de CANALE FAVORITE.

- Apasati butoanele SUS/JOS pentru a selecta canalul dorit.
- Apasati butonul OK pentru a confirma selectia.

Nota: Pentru a adauga un canal favorit, vezi sectiunea "Canale>Editare Programe"

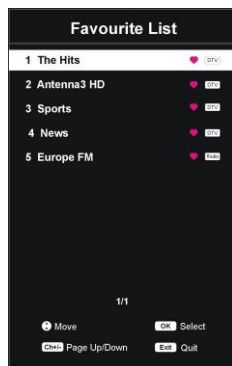

SELECTIE RAPIDA

In timpul vizualizarii unui canal, apasati butonul OK de pe telecomanda pentru a afisa lista de programe.

- Apasati butoanele SUS sau JOS pentru a selecta programul preferat
- Apasati butoanele STANGA/DREAPTA pentru a selecta un grup de programe.
- Apasati butonul OK pentru a confirma selectia

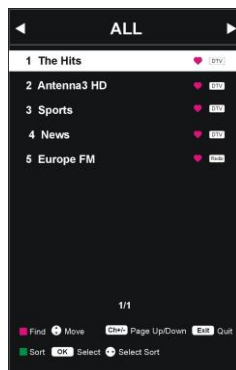

TELETEXT

- Apasati butonul TEXT pentru a afisa informatiile teletext si apasati-l in mod repetat pentru a opri afisarea informatiilor.

TV/RADIO (DOAR IN MODUL DTV)

- Apasati butonul TV/RADIO de pe telecomanda pentru a comuta intre modurile TV si RADIO

SUBTITRARE

- Apasati butonul SUBTITLE de pe telecomanda in mod repetat pentru a selecta subtitrarea dorita.

Nota: Pentru a activa aceasta optiune, asigurati-va ca programul vizionat suporta optiunea multi-subtitrare.

INREGISTRARE (DOAR IN MODUL DTV)

- Introduceti in prealabil Stick-ul USB in portul USB al televizorului.

In timpul vizionarii unui program digital:

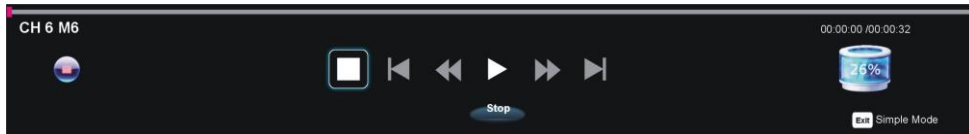

- Apasati butonul ● de pe telecomanda pentru a porni imediat inregistrarea.
- Apasati STANGA sau DREAPTA pentru a selecta optiunea dorita. Apasati butonul OK pentru a confirma selectia.
- Apasati STANGA sau DREAPTA pentru a selecta optiunea diferita. Apasati butonul OK pentru a confirma selectia.
- Daca bara de unelte dispara, apasati butonul EXIT pentru a o afisa din nou.
- Apasati butonul ■ de pe telecomanda, Folositi butoanele STANGA/DREAPTA pentru a iesi sau a continua inregistrarea.

TIME SHIFT (DOAR IN MODUL DTV)

- Introduceti in prealabil Stick-ul USB in portul USB al televizorului.

In timpul vizionarii unui program digital:

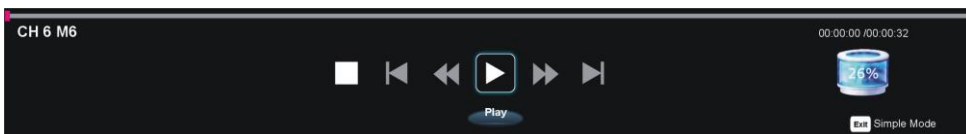

- Apasati butonul de pe telecomanda pentru a accesa modul TIME SHIFT.
- Apasati STANGA sau DREAPTA pentru a selecta optiunea diferita. Apasati butonul OK pentru a confirma selectia.
- Daca bara de unelte dispara, apasati butonul EXIT pentru a o afisa din nou.
- Apasati butonul ■ de pe telecomanda. Folositi butoanele STANGA/DREAPTA pentru a iesi sau a continua.

REDARE MEDIA

- Apasati butonul SOURCE de pe telecomanda pentru a comuta in modul USB.
- Apasati butoanele directionale de pe telecomanda pentru a muta cursorul.
- Apasati butonul EXIT pentru a reveni la pagina anterioara.



1. POZE

- Apasati butoanele SUS/JOS pentru a selecta POZE in meniul principal si apoi apasati OK pentru a accesa.
- Folositi butoanele directionale pentru a selecta o fila si apoi apasati OK pentru a o adauga in lista de redare.
- Apasati butonul ►|| pentru a o reda.
- Apasati butonul DISPLAY pentru a afisa/ascunde bara de unelte. Folositi butoanele directionale pentru a selecta optiunea dorita si apasati OK pentru a confirma.



- Apasati butonul EXIT pentru a reveni.

2. MUZICA

- Apasati butoanele SUS/JOS pentru a selecta MUZICA in meniul principal si apoi apasati OK pentru a accesa.
- Folositi butoanele directionale pentru a selecta o fila si apoi apasati OK pentru a o adauga in lista de redare.

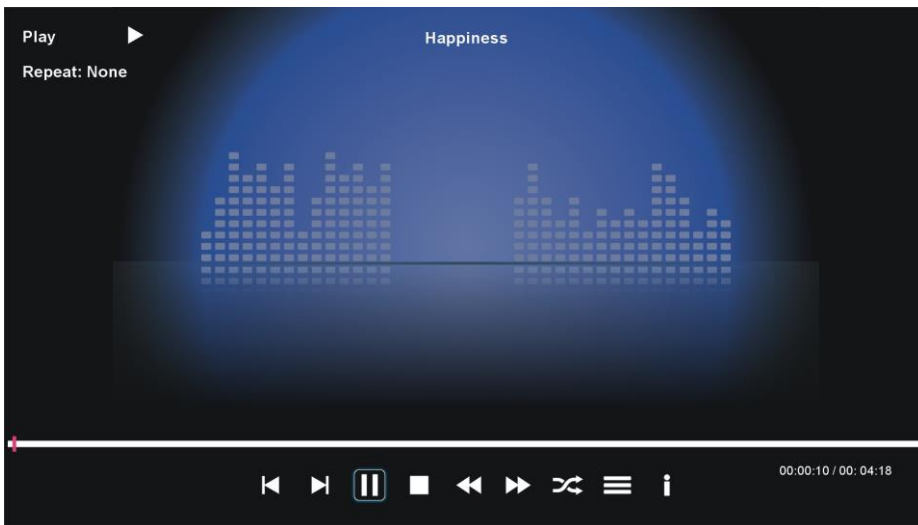

- Apasati butonul ►|| pentru a o reda.
- Folositi butoanele directionale pentru a selecta optiunea dorita si apasati OK pentru a confirma.
- Apasati butonul EXIT pentru a reveni.

3. FILM

- Apasati butoanele SUS/JOS pentru a selecta "Film" in meniul principal si apasati OK pentru a accesa.
- Folositi butoanele directionale pentru a selecta o fila si apoi apasati OK pentru a o adauga in lista de redare.
- Apasati butonul ►► pentru a o reda.
- Apasati butonul DISPLAY pentru a afisa/ascunde bara de unelte. Folositi butoanele directionale pentru a selecta optiunea dorita si apasati OK pentru a confirma.

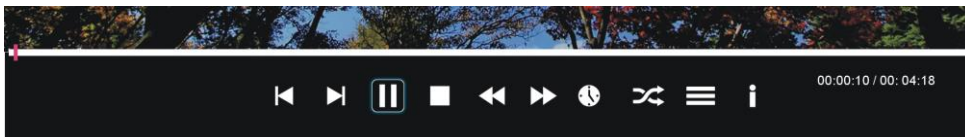

- Apasati butonul EXIT pentru a reveni.

4. TEXT

- Apasati butoanele SUS/JOS pentru a selecta "Poze" in meniul principal si apasati OK pentru a accesa.
- Folositi butoanele directionale pentru a selecta o fila si apoi apasati OK pentru a o adauga in lista de redare.
 - Apasati butonul ►► pentru a o reda.
 - Apasati butonul DISPLAY pentru a afisa/ascunde bara de unelte. Folositi butoanele directionale pentru a selecta optiunea dorita si apasati OK pentru a confirma.
 - Apasati butonul EXIT pentru a reveni.



Operatiuni posibile cu ajutorul telecomenzii in timpul rularii fisierelor multimedia:

- Apasati butonul ►► pentru a reda sau ingheta imaginea.
- Apasati butonul ■ pentru a opri redarea.
- Apasati butonul ►►► pentru a reda rapid inapoi.
- Apasati butonul ►►►► pentru a reda rapid inainte.
- Apasati butonul ◀ pentru a reda fila anterioara.
- Apasati butonul ▶ pentru a reda fila urmatoare.

NOTA: Pentru a reda fisierele multimedia, asigurati-va ca ati selectat optiunea corecta in meniul MEDIA PLAYBACK. Puteti vizualiza doar Poze in meniul POZE, doar fisiere audio in meniul MUZICA si asa mai departe.

MENIUL PRINCIPAL

- Televizorul contine moduri de setari diferite. Imediat ce setarea initiala este realizata, ramane in memorie pana cand este modificata. In acest fel televizorul va opera mereu in aceleasi conditii.
- Setarile raman in memoria televizorului pana cand acestea sunt modificate de utilizator chiar daca televizorul intra in modul Standby.

Procedura comuna pentru setarile initiale

- Apasati butonul MENU pentru a afisa meniul principal.
- Apasati butoanele SUS/JOS/STANGA /DREAPTA pentru a muta cursorul.
- Apasati butoanele OK sau DREAPTA pentru a accesa paginile submeniurilor.
- Apasati butonul MENU pentru a salva setareacurenta si a reveni la meniul anterior.
- Apasati butonul EXIT pentru a iesi din meniul principal.

Prima Instalare

- Conectati aparatul la priza si porniti televizorul. Pe ecran va aparea urmatorul meniu:
- Apasati butonul OK pentru a incepe setarea.
- Apasati butoanele SUS/JOS pentru a muta cursorul.
- Apasati butoanele STANGA/DREAPTA pentru a selecta optiunea.

Pasul 1

Limba OSD: Selectati limba meniului OSD

Tara: Selectati tara.

Mediu: Selectati modul Acasa sau Magazin.

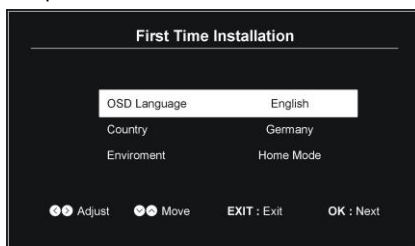

Pasul 2

- Dupa finalizarea pasului 1, apasati OK pentru a accesa pagina urmatoare.
- Folositi butoanele SUS/JOS pentru a evidentia o optiune si apasati OK pentru a accesa subpaginile.

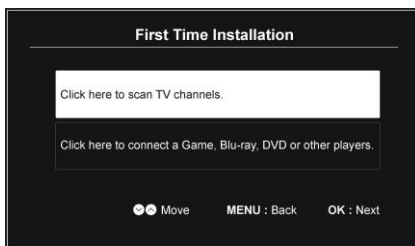

Cand este selectat modul "Apasa...scanare programele TV":

- Selectati Mod de acordare si Tip digital utilizand butoanele de navigare si apasati OK pentru a incepe acordarea automata.

Nota: Elementele care urmeaza tipului digital sunt reglabile numai cand tipul digital este DVB-C / satelit si aceste elemente difera pentru diferite tipuri digitale.

Cand este selectat modul "Apasa...alte surse de semnal"

- Selectati o sursa de intrare disponibila.

Nota: Pentru a reda de pe un dispozitiv extern, conectati mai intai la terminalul respectiv la televizor

MOD DTV

- Apasati butonul SOURCE pentru a comuta TV-ul in modul DTV.

Picture	
Picture Mode	Standard
Brightness	50
Contrast	50
Colour	50
Sharpness	50
Tint	0
Face Color	0
Colour Temp	Normal
Noise Reduction	Off
Backlight	50

Adjust Menu Return
Move OK Select Exit Exit

1. Imagine

1.1 Mod imagine

- Apasati butoanele de navigare UP / DOWN / LEFT / RIGHT pentru a selecta o optiune.

Mod imagine: optiuni disponibile: Standard, Film, Dinamic, Utilizator.

Luminozitate / Contrast / Culoare / Claritate: valoare reglabila: 0-100.

Nota: Cand se modifica Luminozitate, Contrast, Culoare sau Claritate, Modul imagine va deveni automat "Utilizator". Nuanta este reglabila numai pentru sistemul NTSC.

1.2 Culoarea fetei

Reglati aceasta optiune daca culoarea fetei afisata pe ecran pare putin anormala.

Valoare disponibila: -50, -40, -30, -20, -10, 0,10, 20, 30, 40, 50.

1.3 Temperatura culorii

Acest element este utilizat pentru reglarea temperaturii optime a culorii pentru vizualizare adecvata.

Optiuni disponibile: Normal, Cald, Rece.

1.4 Reducerea zgomotului

Optiuni disponibile: Off, Slab, Mediu, Puternic

2. Sunet

Audio	
Sound Mode	Standard
Bass	50
Treble	50
Balance	0
SPDIF Mode	Off
Surround Sound	Off
Auto Volume	On
AD Switch	On
AD Volume	30
Speaker Delay	0
SPDIF Delay	0

⏪ Adjust Menu Return
⏩ Move OK Select Exit Exit

2.1 Mod Sunet

- Apasati butoanele de navigare SUS/JOS/STANGA/ pentru a selecta o optiune.

Mod sunet: optiuni disponibile: Standard, Muzica, Film, Utilizator.

Joase / Inalte: valoare reglabila: 0-100.

Nota: Cand se modifica valorile sunetelor Joase sau Inalte, Modul sunet se va transforma automat in "Utilizator".

2.2 Balans

Acest element este utilizat pentru a regla iesirea audio intre difuzorul stang si cel din dreapta de la -50 la 50.

2.3 Modul SPDIF

Optiuni disponibile: Auto, PCM, Oprit.

Nota: SPDIF este un protocol de transmisie audio in format digital;

PCM – sunet stereo necompensat

2.4 Sunet surround

Porniti / Opriti sunetul surround pentru o experienta audio mai buna.

2.5 Volum automat

Acest element este folosit pentru a activa sau a dezactiva volumul automat.

2.6 Comutator AD

Acest element este folosit pentru a activa / dezactiva functia Descriere audio. Pentru utilizatorii cu deficiente de vedere, aceasta functie poate contribui la cunoasterea unei anumite scene sau actiuni prin intermediul naratiunii, in loc sa o vada.

Note:

- Functia AD Switch merge numai cand vizualizati programe care contin informatii legate de naratare.
- Utilizatorii pot ajusta volumul AD atunci cand AD Switch este pornit.

2.7 Intarziere difuzor

Reglati aceasta optiune daca imaginea TV si sunetul nu sunt sincronizate.

2.8 Intarziere SPDIF

Reglati aceasta optiune daca imaginea TV si sunetul nu sunt sincronizate.

3. Canal

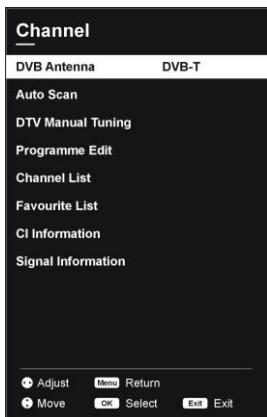

3.1 Antena DVB

- Apasati STANGA/DREAPTA pentru a selecta DVB-T sau DVB-C.

3.2 Cautare automata

- Apasati OK sau DREAPTA selectare.

- Utilizati butoanele de navigare pentru a seta tara, Mod Tuning si LCN.

Nota: utilizatorii pot vedea si seta modul de scanare si urmatoarele elemente numai atunci cand "Antena" este DVB-C.

- Cand ati terminat setarile de mai sus, selectati "Scanare automata" si apasati OK pentru a incepe cautarea de programe.

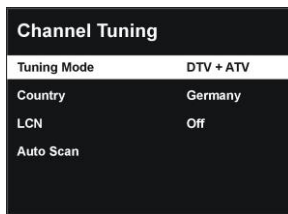

Cand "Antena" este DVB-T:

3.3 DTV Tuning manual

- Apasati OK sau DREAPTA pentru selectare

- Utilizati butonul de navigare STANGA / DREAPTA pentru a selecta canalul. Apoi apasati butonul OK pentru a incepe cautarea.



Cand "Antena" este DVB-C:

3.4 Acord DTV manual

- Apasati OK sau butonul de navigare DREAPTA pentru a selecta.
- Folositi butoanele de navigare pentru a regla frecventa, rata de simboluri si tipul QAM.

Note:

- Apasati in mod repetat butonul ROSU de pe telecomanda pentru a schimba tipul QAM.
- Apasati in mod repetat butonul VERDE de pe telecomanda pentru a schimba rata de simboluri.
- Apoi evidentiati "Cautare" si apasati butonul OK pentru a incepe cautarea.

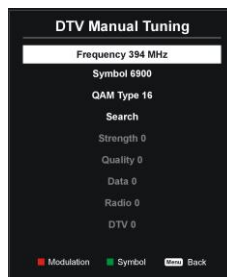

3.5 Editarea programelor

- Apasati OK sau butonul de navigare DREAPTA pentru a selecta.
- Apasati butonul de navigare SUS/JOS pentru a evidentia canalul dorit.
- Apasati butonul ROSU de pe telecomanda pentru a sterge canalul evidenciat.
- Apasati butonul VERDE de la telecomanda pentru a afisa o tastatura pe ecran si utilizati butoanele de navigare pentru a introduce o valoare si pentru a gasi un program.
- Apasati butonul ALBASTRU de pe telecomanda pentru a sari peste canalul evidenciat.

- Apasati butonul FAV pentru a seta canalul curent ca un canal favorit si apasati din nou butonul FAV pentru a il seta ca pe un canal normal.

Nota: Anumite operatiuni de editare este posibil sa nu fie disponibile pentru profilul DIGI.

3.6 Lista canale

- Apasati OK sau butonul de navigare DREAPTA pentru a selecta.
- Apasati butonul de navigare SUS sau JOS pentru a selecta canalul preferat.
- Apasati butonul STANGA / DREAPTA pentru a selecta un grup de canale.
- Apasati butonul OK pentru a confirma selectia.

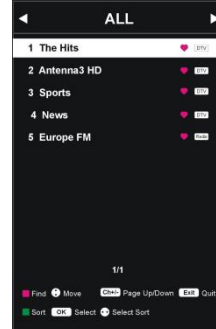
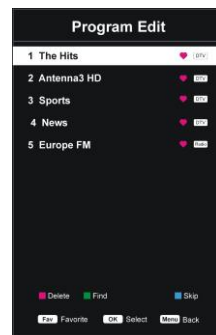

3.7 Lista favorite

- Apasati OK sau butonul de navigare DREAPTA pentru a selecta.
- Apasati butonul de navigare SUS sau JOS pentru a selecta canalul preferat.
- Apasati butonul OK pentru a confirma selectia.

3.8 Informatii CI

Atunci cand o cartela CAM (Conditional Access Module) disponibila este conectata la slotul CI, utilizatorii pot vizualiza informatiile conexe sau pot administra cardul CAM.

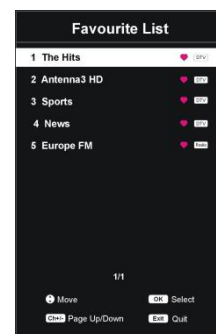

3.9 Informatii despre semnal

Acest element este utilizat pentru a afisa detaliile semnalului, de exemplu: calitatea si puterea semnalului.

4. SETARI

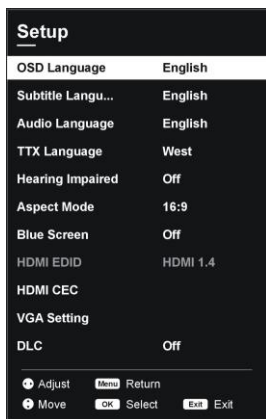

4.1 Limba OSD

Acest element este utilizat pentru a selecta limba dorita pentru meniul OSD.

4.2 Limba de subtitrare

Acest element este utilizat pentru a selecta limba dorita pentru subtitrare (daca programul selectat ofera aceasta optiune).

4.3 Limba audio

Acest element este folosit pentru selectarea limbii audio dorite (daca programul selectat ofera aceasta optiune).

4.4 Limba TTX

Acest element este utilizat pentru a selecta limba dorita de teletext.

4.5 Persoane cu deficiente ale auzului

Acest element este folosit pentru a activa / dezactiva functia de deficiente auditive. Pentru utilizatorii cu deficiente de auz, aceasta functie va poate ajuta sa cunoasteti o anumita scena sau o actiune prin intermediul subtitrarii, in loc sa o auziti.

Nota: Functia Dezactivare auditive functioneaza numai cand vizualizati programe care contin informatii legate de subtitrare.

4.6 Aspect Imagine

Acest element este utilizat pentru a ajusta dimensiunea imaginii.

Optiuni disponibile: Auto, 4: 3, 16: 9, Zoom1, Zoom2.

Nota: Dimensiunea video disponibila poate fi diferita pentru fiecare sursa de intrare diferita.

4.7 Ecran albastru

Acest element este folosit pentru a activa / dezactiva ecranul albastru. Fundalul ecranului va deveni albastru la o stare foarte slaba sau fara semnal, daca ecranul albastru este activat.

4.8 HDMI EDID (numai pentru sursa de intrare HDMI)

Acest element este folosit pentru selectarea versiunii HDMI.

Optiuni disponibile: HDMI 1.4, HDMI 2.0.

4.9 HDMI CEC

- Apasati OK sau butonul de navigare DREAPTA pentru a selecta.

Pentru a utiliza functia HDMI CEC:

- Asigurati-va ca dispozitivul HDMI (Amplificator, etc.) este conectat corect.

- Apasati butonul SOURCE de pe unitate sau de pe telecomanda pentru a selecta sursa de intrare HDMI.

HDMI CEC: porniti / opriti HDMI CEC.

Oprirea dispozitivului: opriti / porniti oprirea automata a dispozitivului.

Tasta de pornire TV: porniti / opriti alimentarea automata a televizorului.

HDMI ARC: porniti / opriti functia ARC (numai in portul HDMI 3).

Lista de dispozitive: afisati lista de dispozitive.

Meniul Root: afisati meniul radacina al dispozitivului extern conectat.

HDMI CEC	
HDMI CEC	On
Device Power Off	Off
TV Power On	Off
HDMI ARC	Off
Device List	
Root Menu	

4.10 DLC (Control Luminos Dinamic)

Acest element este folosit pentru a activa / dezactiva controlul luminii dinamice.

4.11 Optiunea PVR

- Apasati OK sau butonul de navigare DREAPTA pentru a selecta.

Lista inregistrari: afiseaza si reda programe inregistrate.

Inregistrati: programati o inregistrare.

Programare vizualizare: programati un memento.

Lista program: afisati inregistrarea sau mementoul programat.

Sistemul de fisiere PVR: selectati dimensiunea discului si Timeshift, formatati dispozitivul de memorie USB, verificati viteza USB.

PVR Option
Recorded List
Record
Remind
Schedule List
PVR File System

4.12 Modul Acasa

Acest element este utilizat pentru a selecta Modul Acasa sau Modul Magazin (luminozitatea este mai mare decat in modul Home).

4.13 Restabilirea setarilor implicite din fabrica

Acest element este utilizat pentru a reinitializa setarile implicite din fabrica.

4.14 Actualizarea software-ului (USB)

Acest element este utilizat pentru actualizarea software-ului prin intermediul dispozitivului de memorie USB.

5. TIMP

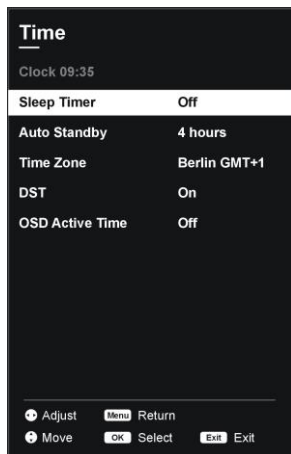

5.1 Ceas

Afiseaza ora curenta a sistemului atunci cand un canal disponibil a fost salvat.

5.2 Programare oprire

Acest element este folosit pentru a seta timpul de somn automat cand nu exista semnale.

Optiuni disponibile: Oprit, 10min, 20min, 30min, 60min, 90min, 120min, 180min, 240min

5.3 Standby automat

Acest element este utilizat pentru a selecta durata dorita a functiei Sleep Auto (standby) atunci cand nu au fost efectuate operatii prin intermediul telecomenzii.

Optiuni disponibile: Oprit, 3/4/5 ore.

5.4 Fusul orar

Acest element este utilizat pentru a selecta fusul orar dorit.

5.5 DST (ora de vara)

Acest element este utilizat pentru a activa / dezactiva ora de vara

5.6 Ora activa OSD

Acest element este folosit pentru a selecta ora activa a meniului OSD dorit.

Optiuni disponibile: Oprit, 5/15/30/60/180 secunde.

6. BLOCARE

- Cand ati selectat "Blocare", introduceti parola implicita din fabrica "0000" utilizand butoanele numerice de pe telecomanda.

- Apasati butonul de navigare SUS/JOS pentru a selecta elementul preferat.

Nota: Daca uitati parola, folositi parola universala "8899".

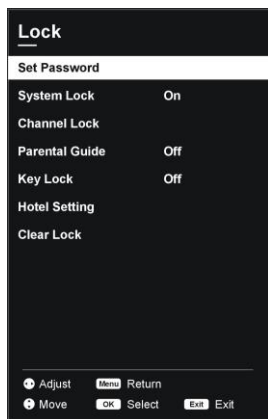

6.1 Setarea parolei

- Introduceti o parola noua de doua ori utilizand butoanele numerice de pe telecomanda pentru a seta o noua parola.

6.2 Blocarea sistemului

Acest element este folosit pentru a activa / dezactiva sistemul de blocare.

6.3 Blocarea canalelor

- Apasati OK sau DREAPTA butonul de navigare pentru al introduce.

- Apasati butonul de navigare UP / DOWN pentru a selecta canalul pe care doriti sa-l blocati.

- Apasati in mod repetat butonul GREEN pentru a bloca / debloca canalul evidentiati.

6.4 Ghid parental

Acest element este folosit pentru a selecta tipul dorit de program.

Optiuni disponibile: Oprit, 4-18.

6.5 Blocare tastatura

Acest element este folosit pentru a bloca/debloca tastatura.

6.6 Setari Mod Hotel

Acest element este folosit pentru a elimina restrictiile de acces

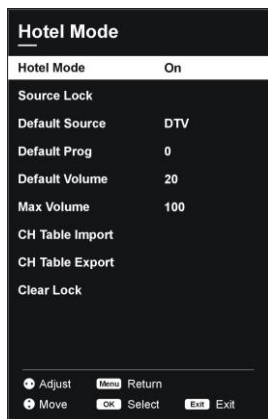

Modul Hotel: Activati /Dezactivati Modul Hotel.

Blocare sursa: Activati/Dezactivati blocarea surselor disponibile.

Sursa implicita: Setati sursa implicita.

Program Implicit: Setati programul digital implicit.

Volum implicit: Setati nivelul volumului implicit.

Volum maxim: Setati nivelul maxim al volumului.

Import tabel CH: Importati datele CH de pe dispozitivul USB.

Exportul tabelului CH: Exportati datele CH pe dispozitivul USB.

Clear Lock: Stergeti setarile de mai sus.

6.7 Eliminare restrictii

Acest element este folosit pentru a elimina restrictiile de acces

MOD ATV SI ALTE MODURI

- Apasati butonul SOURCE de pe aparat sau telecomanda pentru a selecta sursa de intrare dorita.
- Pentru aceste moduri, va rugam sa consultati manualul pentru modul DTV.

INTRETINERE

- Asigurați-vă că apăsați butonul POWER pentru a seta TV-ul în modul Standby și deconectați stecherul înainte de a curăța TV-ul.
- Nu folosiți niciodată alcool, benzen, diluant, lichid de curățare sau alte substanțe chimice. Nu utilizați aer comprimat pentru a îndepărta praful.
- Stergeți TV-ul cu o cârpă uscată și moale.

MONTAREA PE PERETE

- Contactați un profesionist pentru asistență atunci când montați televizorul pe perete. Nu suntem responsabili pentru eventuale deteriorări ale produsului sau vătămări suferite de dvs. dacă montați televizorul pe cont propriu.
- Nu montați televizorul pe perete în timp ce televizorul este pornit. Poate cauza vătămări corporale datorate socurilor electrice.
- Pentru montarea acestui televizor folosiți șuruburi standard M6 * 12mm (4 bucăți).

Vedere din spate a TV-ului

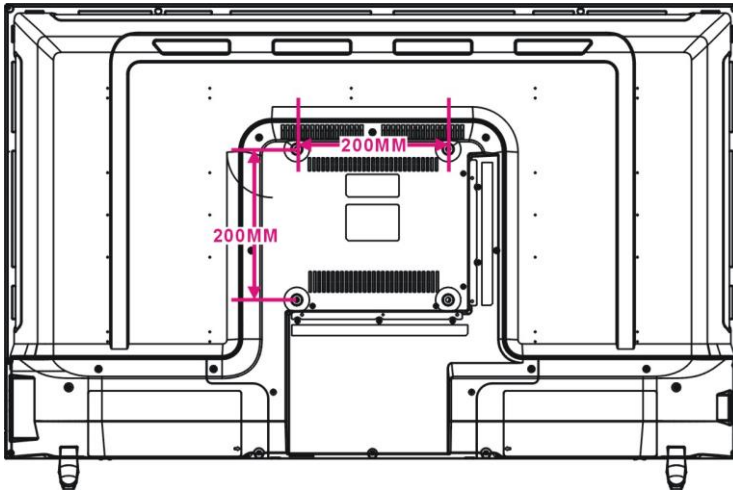

MONTAREA STANDULUI

Este posibil ca televizorul dvs. sa fie ambalat cu stand separat. Inainte de a utiliza acest televizor, va rugam sa efectuati montarea standului conform instructiunilor de mai jos.

Pasul 1

Plasati televizorul cu fata in jos pe o carpa sau o perna moale pentru a preveni deteriorarea ecranului.

Pasul 2

Aliniati Standul cu baza televizorului si apoi fortati capatul suportului pana cand televizorul este asezat complet pe suport.

Pasul 3

Strangeti suruburile incluse cu o surubelnita.

NOTE:

- Deconectati mai intai cablul de alimentare de la priza atunci cand instalati sau scoateti suportul televizorului.
- Pentru a evita deteriorarea acestui televizor, contactati unul sau mai multi parteneri pentru asistenta la instalarea sau scoaterea suportului televizorului.

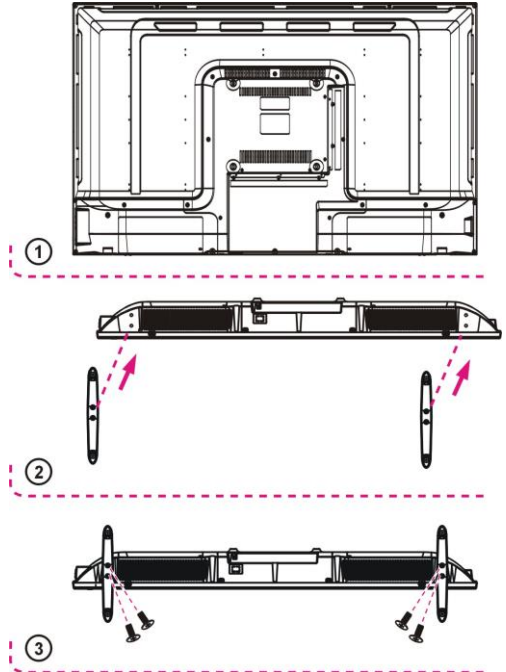

SPECIFICATII

Ecran	109 cm LED TV
Rezolutie	3840 x 2160 UHD (4k)
Raport de contrast	1200:1
Format ecran	16:9
Sistem culoare	PAL / SECAM
Sistem sunet	BG / DK / I
Intrari	1xRF, 3 x HDMI, 1 x YPbPr, 2 x USB, 1 x Scart, 1 x CI 1 x AV IN, 1x VGA, 1 x CI+
Iesiri	1 x Jack 3.5mm, Coaxial
USB – redare fisiere multimedia	Film, muzica, poze, text (vor putea fi rulate in functie de formatul lor)
Alimentare	AC 100-240 V, 50/60 Hz
Consum	<115W
Temperatura de operare	-5 grade Celsius -> + 45 grade Celsius
Dimensiuni (cu stand) / mm	971(W)x231(D)x607(H)
Greutate	~8.2 kg

Nota: Specificatiile pot suferi modificari fara notificare.

PROBLEME SI REZOLVARI

Verificati urmatoarele puncte inainte de a considera ca televizorul este defect:

Defect	Solutie Posibila
TV nu se alimenteaza	Asigurati-va ca ati introdus stecherul in priza
Fara imagine	Asigurati-va ca aparatul este conectat corespunzator
<ul style="list-style-type: none"> ● Fara sunet. ● Sunet distorsionat. 	<ul style="list-style-type: none"> ● Asigurati-va ca aparatul este conectat corespunzator. ● Asigurati-va ca setarile pentru TV si sistemul audio sunt corecte. ● Ajustati volumul apasand tastele VOL+/VOL-.
Telecomanda nu este operationala	<ul style="list-style-type: none"> ● Verificati daca bateriile sunt instalate corect. ● Bateriile sunt descarcate: Inlocuiti bateriile ● Indreptati telecomanda spre senzorul TV. ● Utilizati telecomanda de la o distanta mai mica de 6 m de senzorul TV. ● Indepartati obstacolele dintre telecomanda si senzorul TV.
Nu functioneaza nicio operatie (de la unitatea principala si/sau de la telecomanda).	Deconectati fisa de alimentare si apoi reconectati-o. (Este posibil ca aparatul sa nu functioneze corespunzator din cauza fulgerului, electricitatii statice sau a altor factori.)
Defect (TV)	Solutie Posibila
Fara imagine sau calitate slaba a imaginii.	<ul style="list-style-type: none"> ● Reglati antena sau utilizati o antena externa. ● Repozitionati aparatul in apropierea unei ferestre (in cazul in care se afla interiorul unei cladiri). ● Mutati unitatile care cauzeaza interferente de langa aparat. ● Realizati o noua cautare automata. ● Incercati un alt canal.
Fara sunet sau calitate slaba a sunetului.	<ul style="list-style-type: none"> ● Verificati setarile audio. ● Apasati butonul MUTE de pe telecomanda pentru a anula functia mut. ● Deconectati castile.
Zgomot sau alte interferente	<ul style="list-style-type: none"> ● Echipamentele electronice din apropierea unitatii provoaca interferente. ● Relocati TV-ul sau mutati echipamentul.